

# SOSEN LED Driver, Your Smart Choice

## 规格书

### SS-60VA-L50B LED驱动电源

机型名称: SS-60VA-L50B

概述: 60W LED驱动电源

版本: V03

发行日期: 2023-02-01

# SS- 60VA-L50B LED驱动电源

崧盛电源  
LED DRIVER



LED DRIVER

VA-L系列



## 产品特性：

- 效率高达89%
- 隔离调光：0-10V，PWM，电阻
- 防雷：共模10kV/差模6kV
- 待机功耗<1W
- IP67
- 全方位保护：短路/过压
- 质保5年



## 产品描述：

SS-60VA-L50B产品为60W防水恒流型LED驱动电源，适应全球电压输入，兼容多种调光并可关断，具备高功率因数，低待机功耗，高可靠性，高效率，紧凑的外壳，良好的散热，全方位的保护，有利于LED灯的设计，降低LED灯具厂家成本。

应用场合：

适用于洗墙灯、小路灯、舞台灯、隧道照明，场馆照明等。

## 型号列表：

型号	输入电压范围	最大输出功率	输出电压范围	推荐工作电压	输出电流	默认电流	总谐波失真(典型值)	功率因数(典型值)	效率(典型值)	最大外壳温度
SS-60VA-L50B	90-305Vac	60W	28-50V	36-50V	0.96-1.66A	1.4A	12%	0.97	89.0%	90℃

注：

- 测试条件：220Vac输入满载，25℃；
- 在推荐工作电压范围内能保证LED驱动的性能，在输出电压范围内需要配合整灯测试LED驱动的性能。

# SS- 60VA-L50B LED驱动电源

## 输入性能：

参数	最小值	典型值	最大值	备注
额定输入电压范围	100Vac		277Vac	
输入电压范围	90Vac		305Vac	输入<100Vac, 带90%载, 参考降额曲线
输入频率范围	47Hz	50/60Hz	63Hz	
最大输入电流			0.8A	100Vac, 满载
			0.3A	277Vac, 满载
最大输入功率			75W	100Vac, 满载
输入浪涌电流峰值(120Vac)			60A	冷机启动
输入浪涌电流峰值(220Vac)			95A	冷机启动
输入浪涌电流峰值(277Vac)			130A	冷机启动
待机功耗			1W	220Vac/50Hz, 调光关断
功率因数	0.95	0.97		220Vac/50Hz, 满载
	0.90			100-277Vac/50Hz, 70-100%载
总谐波失真		12%	15%	220Vac/50Hz, 满载
			20%	100-277Vac/50Hz, 70-100%载

# SS- 60VA -L50B LED驱动电源

## 输出性能：

参数	最小值	典型值	最大值	备注
输出电压范围	28V		50V	28-36V降额使用
额定输出电压	36V		50V	在额定输出电压内，最大输出功率满足 $P_o=V_o \cdot I_o=60W$
额定输出电流	1.2A		1.66A	1.66A输出36V，1.2A输出50V
电流调节范围 (AOC)	0.96A		1.66A	
最大空载输出电压			60V	
效率@120Vac	85.0%	87.0%		输出50V/1.2A
效率@220Vac	87.0%	89.0%		输出50V/1.2A
效率@277Vac	86.0%	88.0%		输出50V/1.2A
电流精度	-7%		+7%	
输出电流纹波 (PK-AV)		90%	120%	满载
启动电流过冲			10%	满载
开机启动时间			1.0S	120Vac, 满载
			0.5S	220Vac, 满载
线性调整率	-7%		+7%	满载
负载调整率	-7%		+7%	
温度系数	-0.07%/°C		+0.07%/°C	壳温：0°C ~ 90°C
短路保护			5W	长时间短路不损坏，打嗝模式

# SS- 60VA-L50B LED驱动电源

## 其他性能：

参数		最小值	典型值	最大值	备注
0-10V调光功能 (可选)	外加最大电压	0V		12V	DIM+输出110uA电流
	调光输出范围	10%Iomax		100%Ioset	DIM+ /DIM-严禁反接
	推荐调光电压	0V		10V	
5-0V调光功能 (可选)	外加最大电压	0V		5V	DIM+输出<300uA电流
	调光输出范围	100%Iomax		10%Ioset	DIM+ /DIM-严禁反接
	推荐调光电压	0V		5V	
10-0V调光功能 (可选)	外加最大电压	0V		10V	DIM+输出<300uA电流
	调光输出范围	100%Iomax		10%Ioset	DIM+ /DIM-严禁反接
	推荐调光电压	0V		10V	
PWM调光功能 (可选)	PWM高电平	9.8V		10.2V	DIM+输出110uA电流
	PWM低电平	0V		0.3V	DIM+ /DIM-严禁反接
	PWM频率段	1KHz		2KHz	
	PWM占空比	0%		100%	
电阻调光功能 (可选)	外接电阻值	0Kohm		100Kohm	DIM+输出110uA电流
	电阻调光范围	10%Iomax		100%Ioset	
调光关断	关断	3%	5%	7%	灯珠电压低于42V，调光关断可能存在余晖，需配合整灯确认。
	开启	5%	7%	9%	
调光关断(5-0V)	关断	4.7V	4.85V	5V	
	开启	4.6V	4.75V	4.9V	
寿命时间	壳温 ≤72°C	≥62,000 hours			80%负载
平均间隔故障时间估算 (MTBF)		262,000 hours			220Vac,满载,环温25°C(MIL-HDBK-217F)
防水等级		IP67			
壳温		90°C			
质保		5年			壳温：72°C
重量		405g			
尺寸		105mm*66mm*31.5mm			长x宽x高

注：所有性能参数均在25°C和使用LED负载的情况下所量测的典型值，特别注明除外。

# SS- 60VA-L50B LED驱动电源

## 环境要求：

参数	最小值	典型值	最大值	备注
工作温度 ( Tcase )	-40℃	25℃	+90℃	
贮藏温度	-40℃	25℃	+90℃	
工作湿度	10%RH		90%RH	
贮藏湿度	5%RH		95%RH	
海拔高度	-65m		4000m	

## 安规与电磁兼容标准：

认证	安规标准	认证状况	备注
UL/cUL	UL8750	✓	
ENEC	EN 61347-1:2015 EN 61347-2-13:2014 EN 61347-2-13:2014/A1:2017	✓	
RCM	AS/NZS61347.2.13	✓	
CCC	GB 19510.14-2009	✓	
CE	EN 61347-2-13:2014 EN61347-1:2008+A1:2011+A2:2013	✓	

EMI/EMS	项目标准/级别	准据
传导	EN55015:2013+A1:2015 FCC Part 15 Subpart B; ANSI C63.4:2014	Class B
辐射	EN55015:2013+A1:2015 FCC Part 15 Subpart B; ANSI C63.4:2014	Class B
谐波	IEC/EN 61000-3-2	Class C
雷击浪涌	IEC/EN61000-4-5	判据B (共模10kV, 差模6kV)
	ANSI/C82.77-5-2017	共模6kV, 差模6kV
振铃波	IEC/EN 61000-4-12	判据B (共模6kV, 差模6kV)

# SS- 60VA-L50B LED驱动电源

## 安规测试项目：

安规测试项目	技术指标			备注
绝缘要求	UL 绝缘要求	ENEC绝缘要求	CCC绝缘要求	
输入对输出	1600Vac	3000Vac	3750Vac	加强绝缘
输入对外壳	1600Vac	1500Vac	1875Vac	基本绝缘
输入对调光端	1600Vac	3000Vac	3750Vac	加强绝缘
输出对调光端	1600Vac	1000Vac	1000Vac	基本绝缘
输出对外壳	500Vac	1000Vac	1000Vac	基本绝缘
调光端对外壳	500Vac	250Vac	250Vac	基本绝缘
绝缘电阻	≥10MΩ			输入对输出，测试电压：500Vdc
接地电阻	≤0.1Ω			25A/1min
漏电流	≤0.75mA			277Vac

注：

1. 电源符合相关EMC标准，电源作为终端设备系统一部分，需结合整套系统重新确认EMC。
2. 耐压测试时，请将LN之间短路，输出线正负之间短路，调光线正负之间短路。
3. CCC 耐压测试时需断开内置防雷管，依据IEC 60598-1:2014 标准10.2 章节，在铭牌上标志"内置防雷管"可断开放电管测试。

## 特性曲线：

### 输入浪涌电流

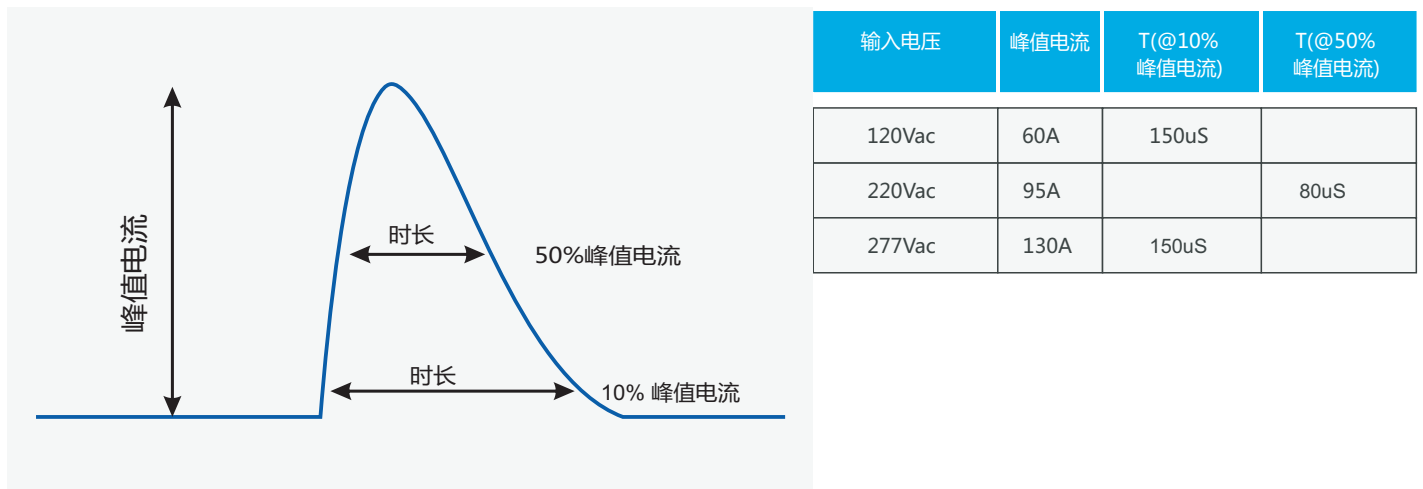

# SS- 60VA-L50B LED驱动电源

## 特性曲线：

输出电压 Vs. 输出电流(调光/AOC窗口)

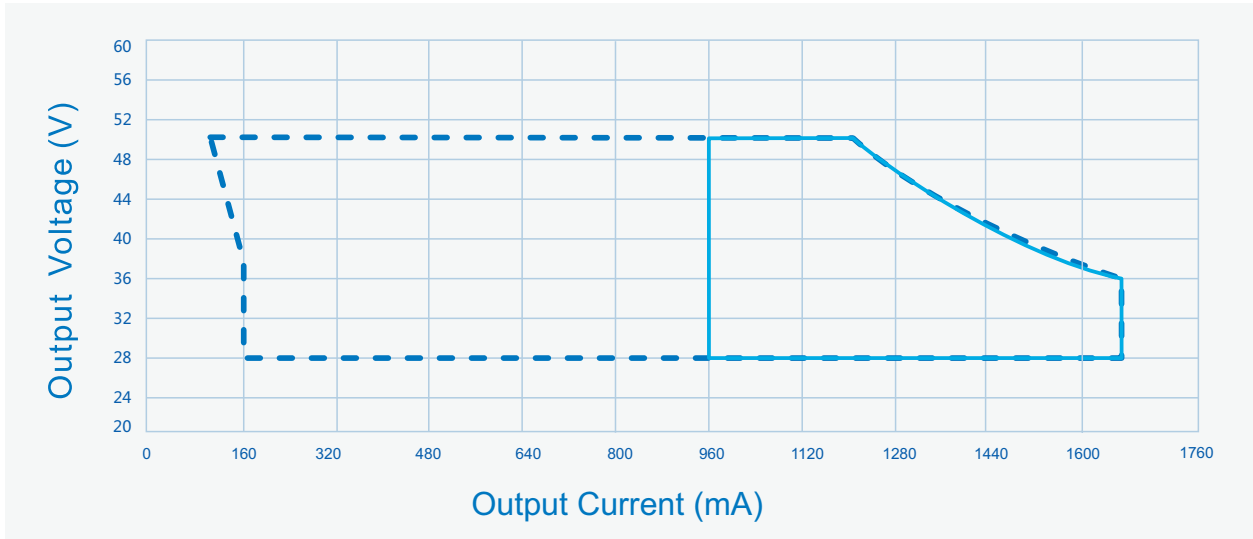

----- Dimming Window

————— AOC Window

效率Vs. 输出电压 (Vin=120Vac)

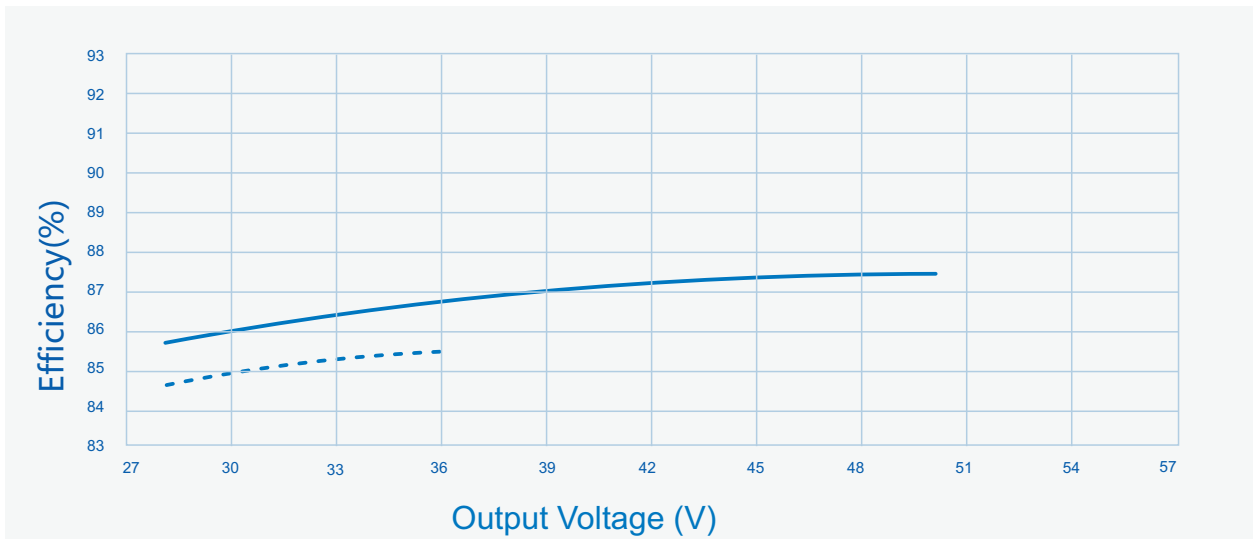

----- Io=1660mA

————— Io=1200mA



# SS- 60VA-L50B LED驱动电源

## 特性曲线：

效率 Vs. 输出电压 (Vin=220Vac)

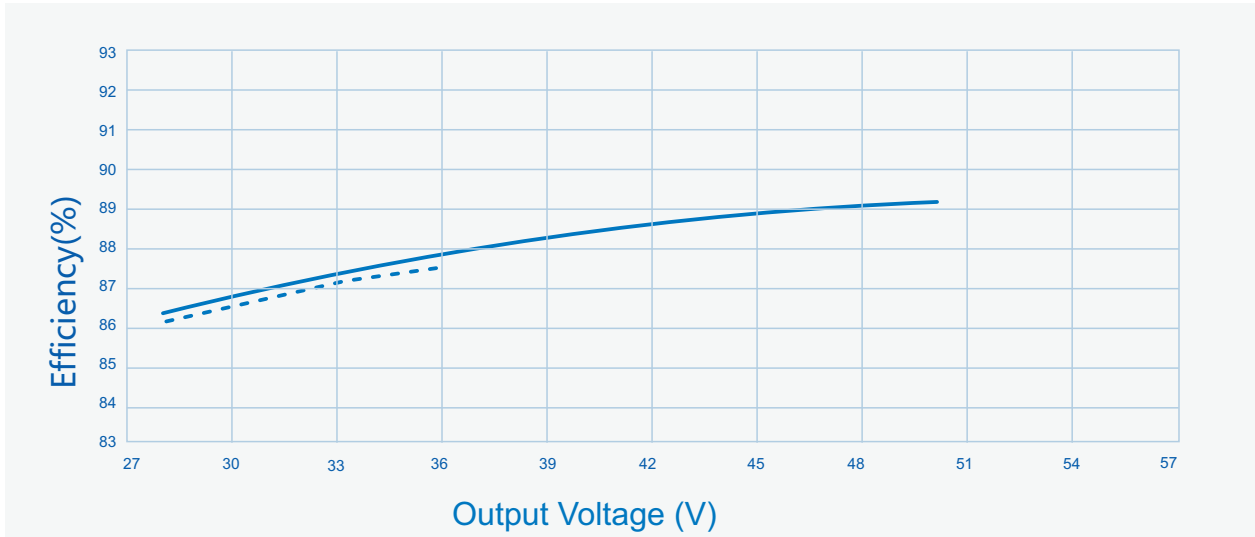

----- Io=1660mA

———— Io=1200mA

效率 Vs. 输出电压 (Vin=277Vac)

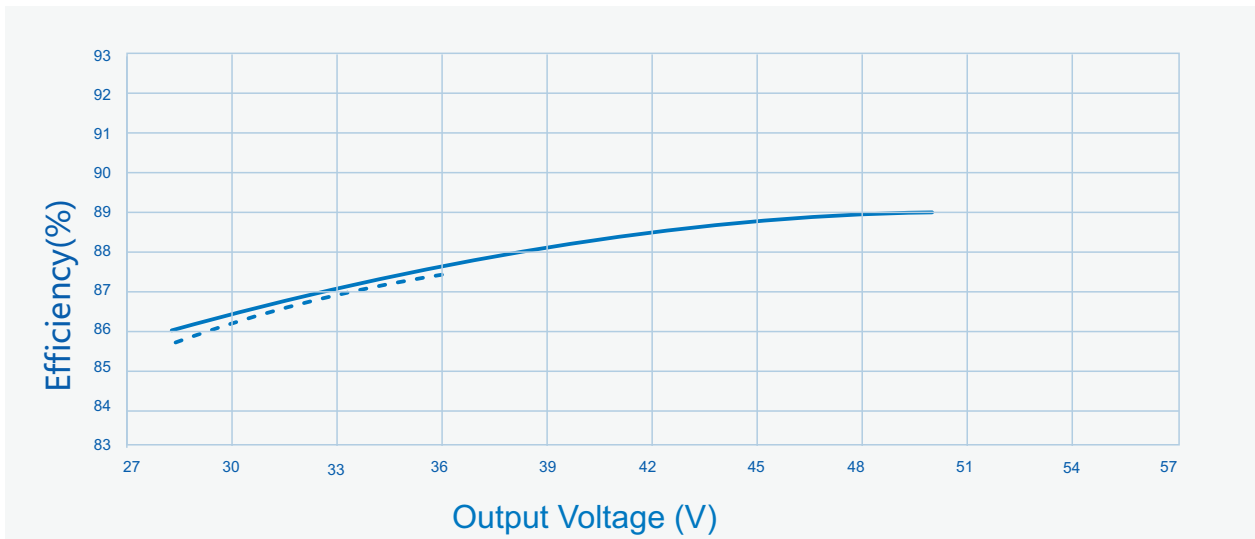

----- Io=1660mA

———— Io=1200mA

# SS- 60VA-L50B LED驱动电源

## 特性曲线：

功率因数Vs.输出功率

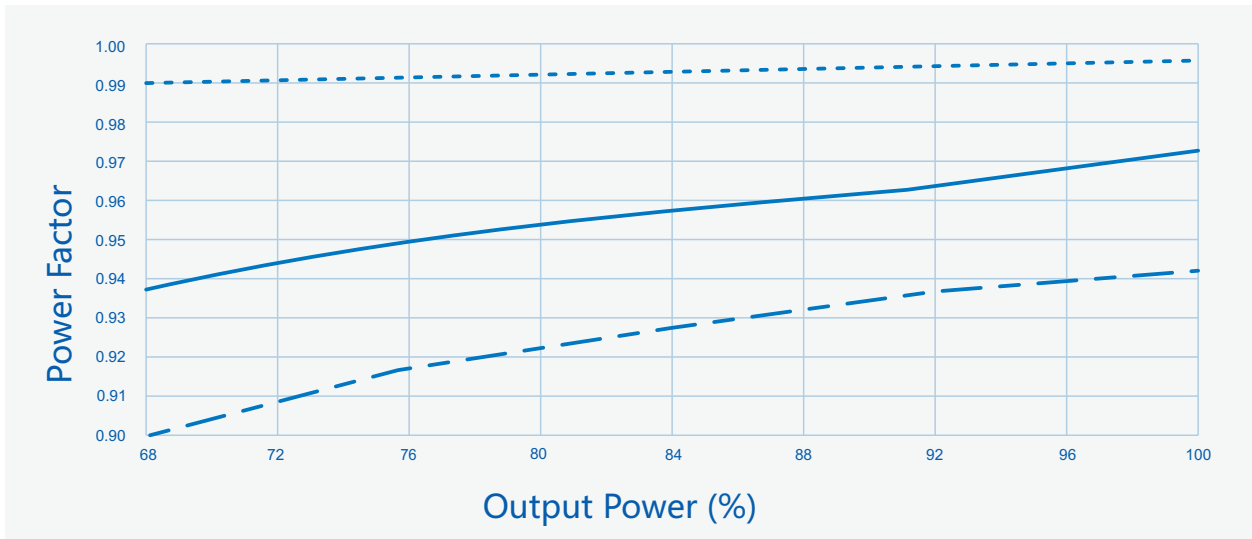

----- Vin=120Vac      ——— Vin=220Vac      - - - Vin=277Vac

总谐波失真Vs.输出功率

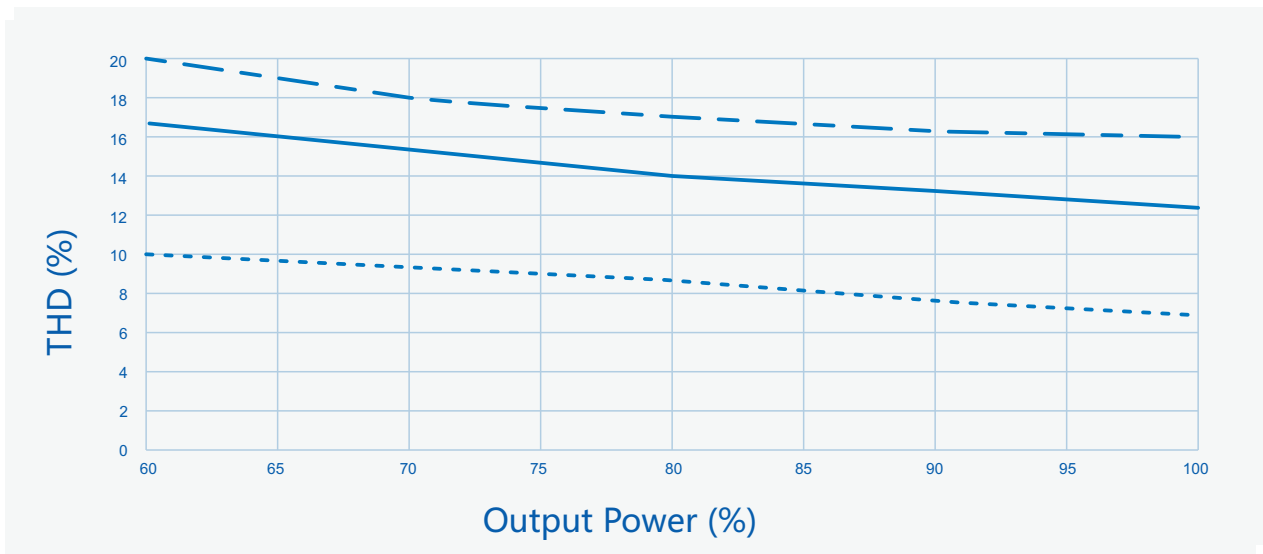

----- Vin=120Vac      ——— Vin=220Vac      - - - Vin=277Vac

# SS- 60VA-L50B LED驱动电源

## 特性曲线：

输出功率Vs.输入电压

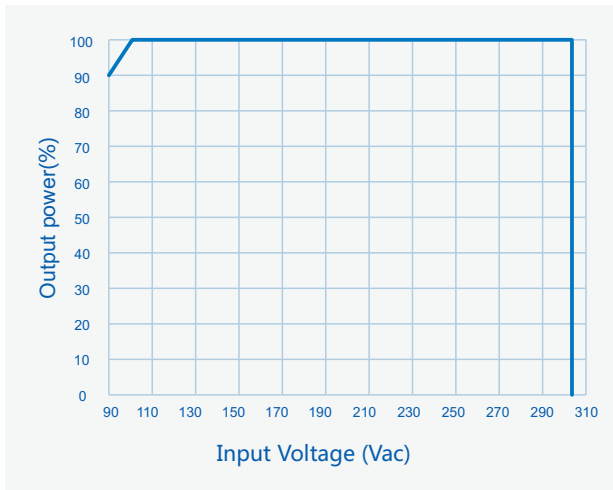

寿命Vs.壳温

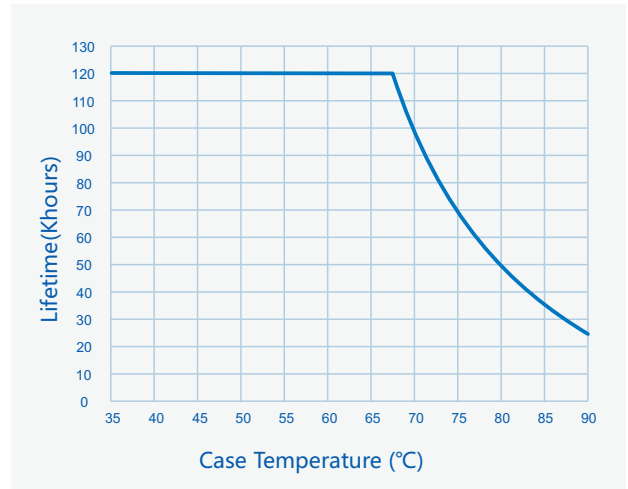

输出功率Vs.调光信号

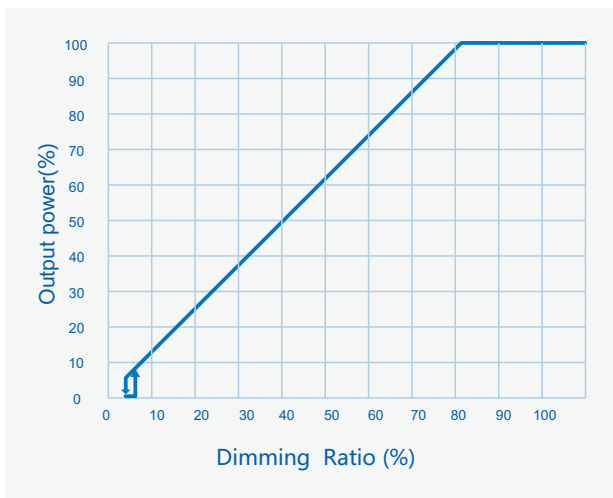

输出功率Vs.调光电压 ( 5-0V )

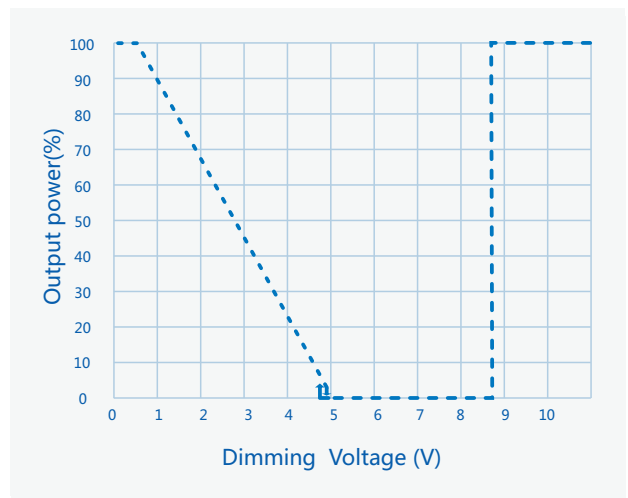

# SS- 60VA-L50B LED驱动电源

## 结构尺寸特性

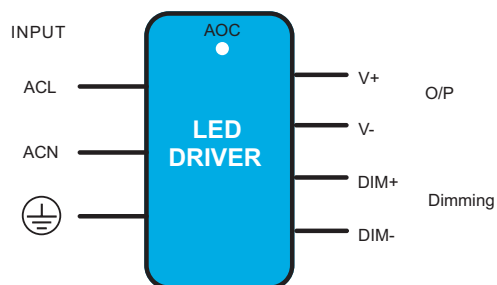

### AC 输入线(外露长度450±10 mm) :

全球 : SJOW, 3\*17AWG, 外径 : 8.0mm, 棕色 : L, 蓝色 : N, 黄绿色 : ⊕

### DC 输出线(外露长度250±10mm) :

美规 : UL 21996, 2\*20AWG, 外径 : 5.06mm, 红色 : V+, 黑色 : V-

### DIM 信号线(外露长度220±10mm) :

美规 : UL 21996, 2\*22AWG, 外径 : 4.7mm, 紫色 : DIM+, 粉色 : DIM-

名称描述	标准代号	mm(In.)
外壳长度	L3	92(3.62)
外壳宽度	W1	66(2.6)
外壳高度	H	31.5(1.24)
整体长度	L1	105(4.13)
安装孔长度	L2	100(3.94)
安装孔宽度	W2	32(1.26)
Tc点位置	X	34(1.34)
Tc点位置	Y	25(0.98)

### 安装注意事项 :

- 1, 请遵照从崧盛官网获取的《LED电源使用说明书》进行安装;
- 2, AC输入线, DC输出线, DIM 信号线/辅助电源线/编程线:  
剥皮长度 : 43±5mm, 浸锡长度10±2mm;

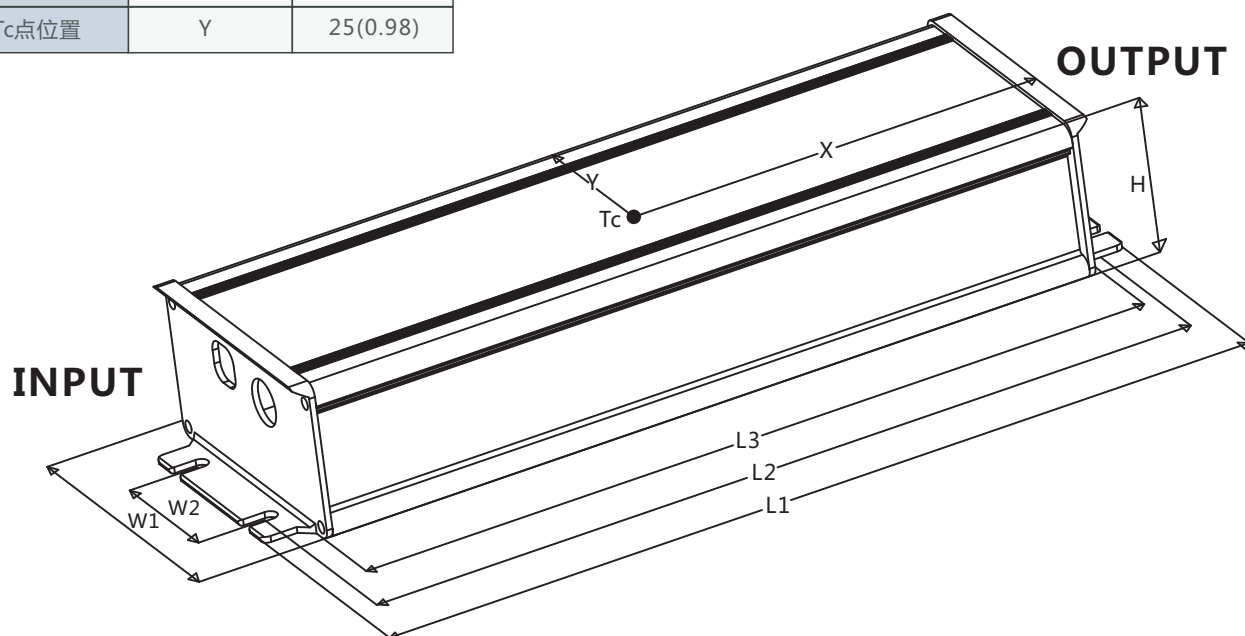

# SS- 60VA-L50B LED驱动电源



## 注意事项

- 1、若产品有外部可调电位器,请在调整好电流之后,建议用704硅胶将调整电流的孔密封好,将防水胶塞盖好。
- 2、当调光线不使用时,请将调光线做好绝缘与防水措施。

## 包 装

- 包装箱的外形尺寸为(单位:mm):长×宽×高=495×385×162;
- 每箱产品的包装数量为28台;
- 单机净重:0.405kg;整箱毛重:12.5kg;
- 包装箱上有产品名称、型号、厂家标识、质量部门的检验合格证、制造日期等。

## 运 输

适应于车、船、飞机运输,运输中应遮蓬、防晒、文明装卸。

## 贮 存

产品贮存应符合GB 3873 - 83的规定。

贮存期限超过1年的产品要重新检验,合格后方可使用。

## RoHS

产品符合欧盟RoHS指令(2011/65/EU)和欧盟议会2015/863/EU修正案。

## 变更履历表

版 本	变更内容描述	变更日期	备 注
V00	初次发行	2021/01/18	
V01	更新调光线颜色	2021/09/02	
V02	增加调光关断备注	2021/12/08	
V03	增加页码	2023/02/01	